



# Ministrstvo za javno upravo in „Connecting Europe Facility“

Dr. Alenka Žužek Nemec

Delavnica ELRC  
24. april 2018

# #SingleMarket





„A fully functioning  
Digital Single Market  
could contribute as  
much as 4 % of EU GDP  
GROWTH over the next  
ten years“

Ko državljani potujejo, študirajo,  
bivajo v drugi državi EU  
ali pa  
podjetja iščejo nove poslovne  
priložnosti v drugi državi EU ....

# ... se znajdejo v različnih življenjskih situacijah.

Na primer:

- urejanje pričetka poslovanja
- urejanje pravnih zadev
- zdravstvene storitve
- ureditev bivanja
- ureditev socialnega zavarovanja
- vpis otrok v vrtec, šolo
- ipd.



A 3D topographical map of Europe, rendered in shades of blue and purple. Three curved arrows are overlaid on the map: a green arrow pointing from the north towards the center, a red arrow pointing from the south towards the center, and a blue arrow pointing from the east towards the center. A large yellow circle is positioned in the lower right quadrant of the image, containing text.

**Čezmejna  
interoperabilnost,  
povezljivost?**

# Kaj je CEF?

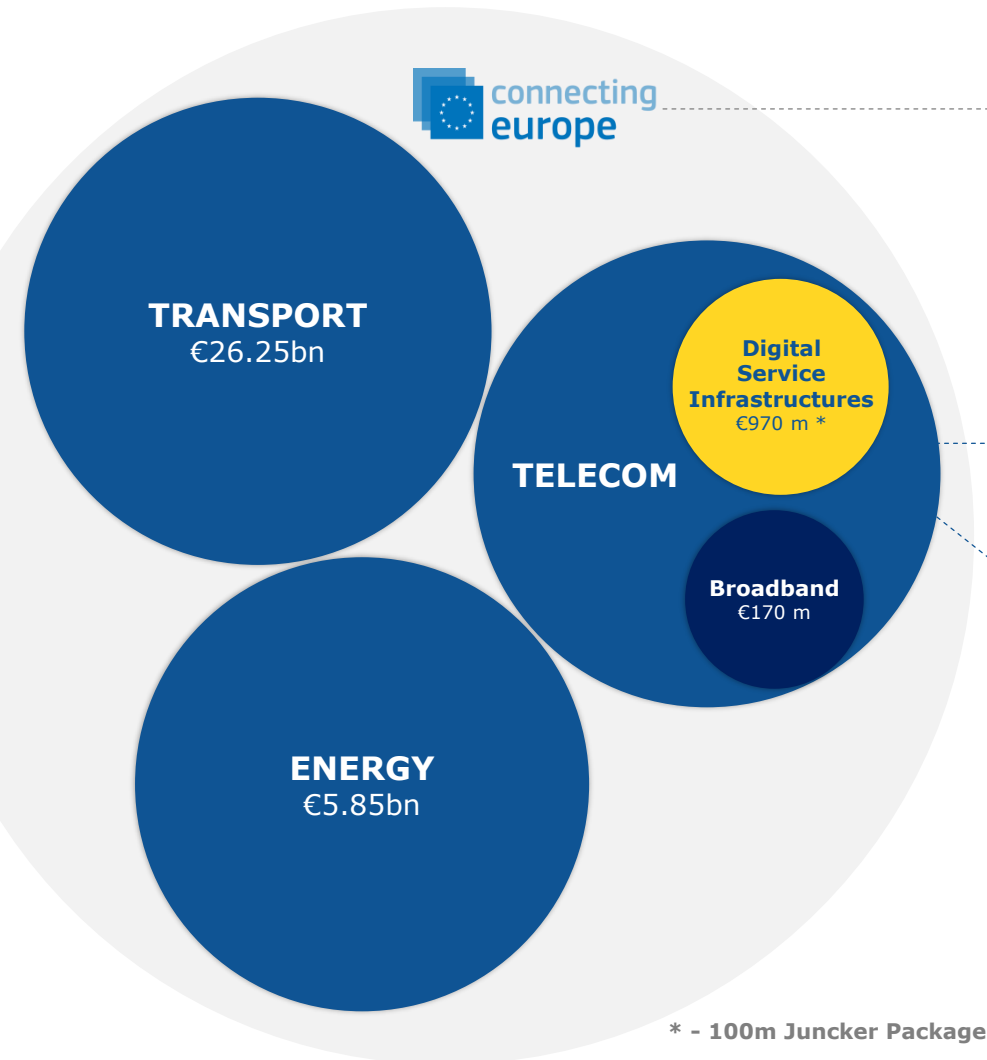

## Kako je reguliran?

### CEF Zakonodaja

Instrument za povezovanje Evrope (CEF) je uredba, ki določa, kako lahko Komisija financira podporo za vzpostavitev vseevropskih omrežij za okrepitev medsebojno povezane Evrope.

### CEF Telekom Smernice

Smernice CEF Telekom zajemajo posebne cilje in prednostne naloge ter merila primernosti za financiranje širokopasovnih omrežij in digitalnih storitvenih infrastruktur (DSI).

### CEF Delovni program

Prevaja smernice CEF Telekom v splošne cilje in ukrepe, načrtovane vsako leto.

\* - 100m Juncker Package

# Digitalne infrastrukturne storitve

## SEKTORSKE REŠITVE



eJustice Portal



EU Open Data Portal

...

## GRADNIKI CEF

eInvoicing



eSignature



eDelivery



eID



eTranslation





---

# GRADNIKI CEF

---

Gradnike CEF je mogoče  
**ponovno uporabiti v  
katerem koli evropskem  
projektu**, da bi olajšali  
uporabo digitalnih javnih  
storitev preko meja

IDENTIFICIRATI SE z  
 eID

PODPISATI z  
 ePodpisom

IZMENJAVATI SI DOKUMENTE z  
 eVročanjem

IZMENJAVA RAČUNOV z  
 eRačuni

PREVESTI z  
 ePrevajanjem

---

Raziskave\* kažejo, da ponovna uporaba gradnikov:



## ZNIŽA CENO

**Od 20% do 40%  
prihranka**

Z izkoriščanjem skupnih storitev in preizkušenih tehnologij



## SKRAJŠA ČAS DO TRGA

40% do 50% povečanje  
učinkovitosti



## PROMOVIRA POENOSTAVITEV

**Na vseh ravneh**

Vključno z dodeljevanja in mobilnostjo človeških virov (skupine strokovnjakov)

\* Raziskava Gartner: „The Advantages, Economics and Value of Reuse“

---

Države članice so s pomočjo pilotov razvile gradnike CEF, večina jih podpira zakonodaja, kot je eIDAS

„Top Down“



## Zakonodaja EU

eIDAS regulativa | Direktiva za eRačune



IDENTIFICIRATI SE z  
eID



PODPISATI z  
ePodpisom



IZMENJAVATI SI DOKUMENTE z  
eVročanjem



IZMENJAVA RAČUNOV z  
eRačuni

„Bottom Up“



## Piloti velikih razsežnosti

PEPPOL, STORK, itd.

# Trije gradniki CEF so neposredno povezani z zakonodajo eIDAS

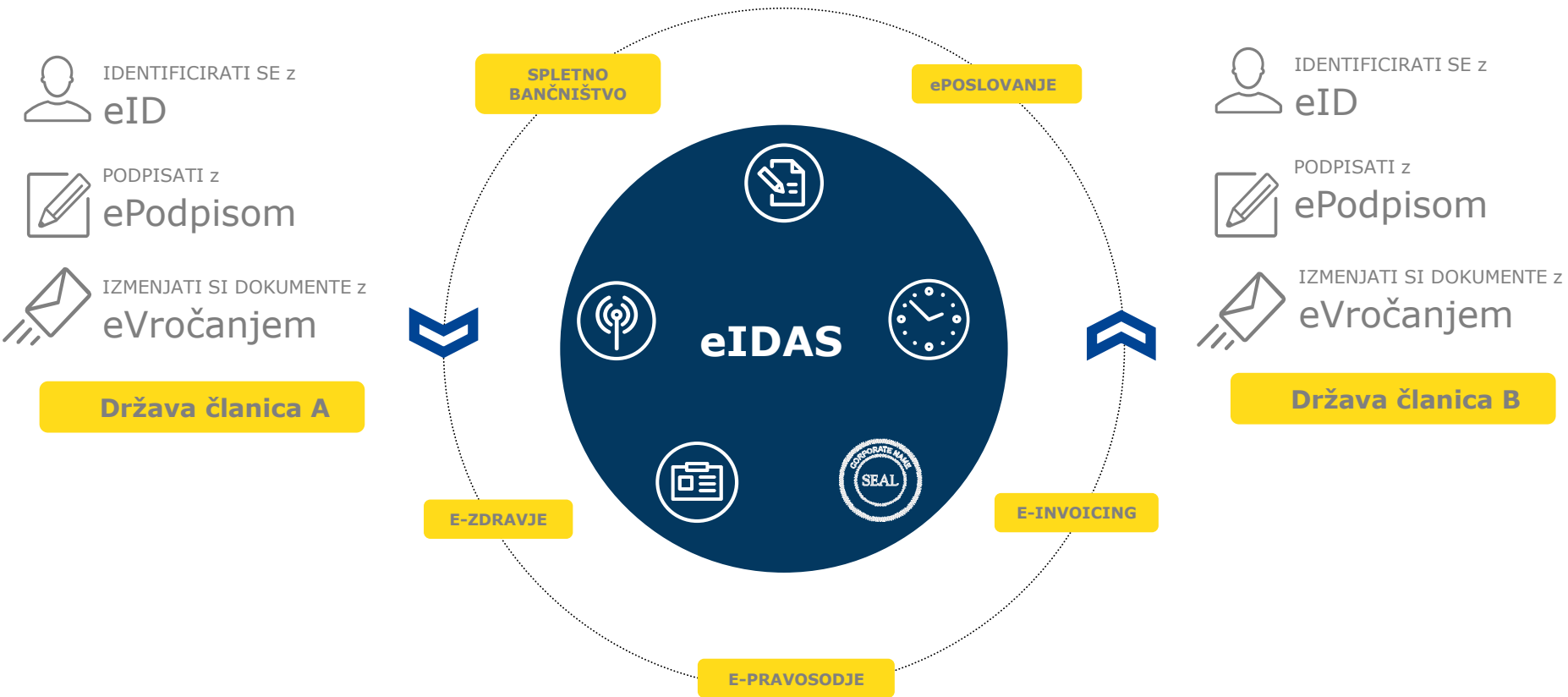

\* <https://ec.europa.eu/digital-single-market/en/policies/trust-services-and-eidentification>

---

## Gradniki CEF se že uporabljajo v številnih evropskih pobudah (sektorskih rešitvah)



 **European e-Justice Portal**

Zagotavljanje hitrejših in bolj dostopnih digitalnih javnih storitev na področju pravosodja



 **Online Dispute Resolution**

Rešitev spore za spletne nakupe na preprost, hiter in cenovno dostopen način



 **European Data Portal**

Sprostitev celotnega potenciala ekonomije odprtih podatkov



 **Business Registers**

Dostop do informacij o podjetju iz nacionalnih poslovnih registrov



**Uspešne zgodbe na CEF Digital**



# Evropski portal e-pravosodje je enotna točka za državljane, podjetja in pravne strokovnjake po vsej Evropi

**DRŽAVLJANI** lahko dostopajo do pravnih informacij v svojem jeziku ali najdejo pravnika v drugi državi.

**PRAVNI STROKOVNAJKI** lahko preverjajo registre in dostopajo do pravnih zbirk podatkov in sodelavcev v drugih državah, s čimer odpravljajo potrebo po fizičnem pošiljanju informacij ali zahtev.

**PODJETJA** lahko dostopajo do podrobnih pravnih informacij v svojem jeziku in do pravnih sredstev preko meja.



**e-justice.europa.eu**

Portal za e-pravosodje uporablja štiri gradnike CEF, ki omogočajo, da deluje kot osrednji pravosodni sistem držav članic

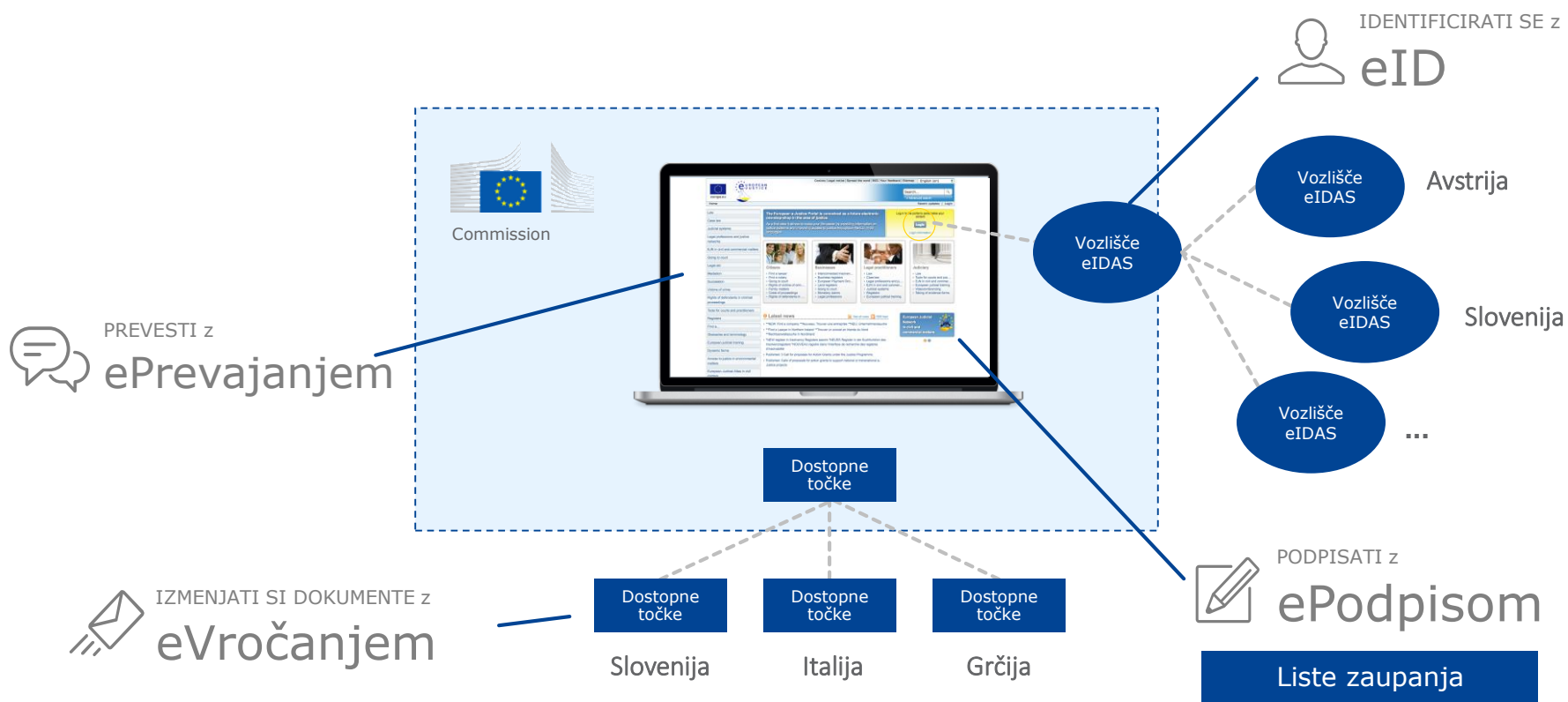

# CEF je instrument financiranja, ki bo prispeval k delovanju EU digitalnega enotnega trga

1

Komisija financira projekte za digitalizacijo ključnih sektorjev pod pogojem, da uporabljajo gradnike CEF

Pravosodje,  
državlanske pravice



eJustice Portal



ODR

Znanost in  
tehnologija



Open Data

Poslovanje



BRIS

Zaposlovanje in  
socialne pravice



EESSI

etc.



eID



ePodpis



eVročanje



eRačuni



ePrevajanje

2

Financira države članice, da sodelujejo v sektorskih projektih



Do 75%  
sofinanciranja

3

Financira uporabo gradnikov v teh sektorjih s strani Komisije in držav članic

# How the Slovenian Supreme Court used CEF eDelivery to speed up the judicial process



# **MJU IN GRADNIKI CEF**

# Enoten pristop k razvoju informacijskih sistemov in e-postopkov v Sloveniji





# e-Storitve različnih sektorjev zahtevajo sorodne funkcionalnosti



Skupni gradniki/rešitve MJU:

- za pridobivanje podatkov
- za **storitve zaupanje**
- za podporo e-postopkom
- Idr.



# Centralni gradniki za storitve zaupanja





SI-TRUST  
**SI-PASS**

STORITEV ZA SPLETNO PRIJAVO IN E-PODPIS



 **SI CAS** +  
centralni  
avtentikacijski sistem

 **SI PEPS\*** +  
centralno  
vozlišče eIDAS

 **SI CeS**  
centralni  
strežniški e-podpis

\* v pripravi

# SI-PASS

*Dostop do slovenskih e-storitev*

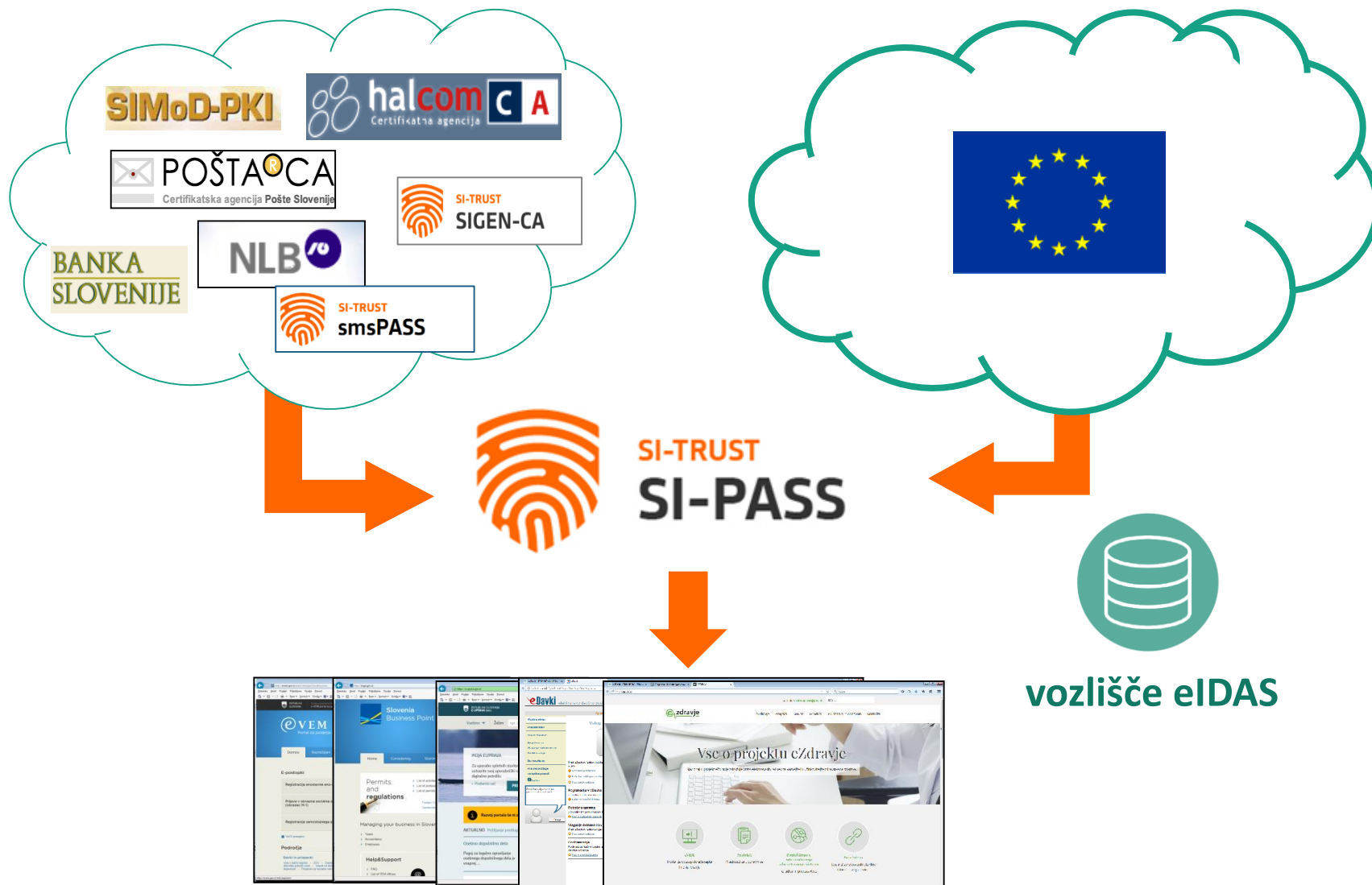

# e-IDAS

## EU Uredba za e-identifikacijo in storitve zaupanja

17. 9. 2014 sprejeta  
EU uredba eIDAS



eID

29. 9. 2015

Prostovoljno  
priznavanje

29. 9. 2018!

Obvezno  
priznavanje za  
javni sektor

2014

2015

2016

2017

2018

2019



### *V PRODUKCIJI:*

- ✓ Ministrstvo za javno upravo:
  - eUprava, eVEM & EUGO, e-Javna naročila
- ✓ Ministrstvo za kulturo:
  - SARK, eJR, RMSN
- ✓ Uprava RS za pomorstvo:
  - STCW
- ✓ Služba vlade RS za razvoj in kohezijsko politiko:
  - eMA
- ✓ Nacionalni inštitut za javno zdravje:
  - zVEM

### *V pripravi:*

- FURS (eDavki)
- MJU (eVEM & EUGO)
- MZI (eProstor)
- MIZŠ (eVŠ)
- NIJZ (zVEM)
- ZRSZ
- ZPIZ
- AJPES



**SI-TRUST**  
**SI-PASS**



# CEF projekt SI-PASS

## „Slovenian eIDAS node and integrated services“



REPUBLIKA SLOVENIJA  
MINISTRSTVO ZA JAVNO UPRAVO



**SETCCE**



Trajanje: 1. 1. 2018 do 20. 4. 2019

Finance: 733.300 € (CEF od tega 550.000€)



SI-PEPS

Slovensko vozlišče eIDAS



SI-CAS

Centralni avtentikacijski sistem



SI-CeS

Centralni (strežniški) elektronski  
podpis

## Infrastruktura eIDAS

Evropska infrastruktura eIDAS omogoča fizičnim in pravnim osebam, da uporabijo nacionalna sredstva za elektronsko identifikacijo za dostop do javnih in zasebnih e-storitev v drugih državah članicah EU. Projekt SI-PASS bo vzpostavil osrednje vozlišče eIDAS za Slovenijo.

## Čezmejne storitve

Projekt SI-PASS bo v evropsko infrastrukturo eIDAS vključil več javnih in zasebnih e-storitev na področju e-zdravstva, pokojninskega in invalidskega zavarovanja, varovanja intelektualne lastnine, registrov podjetij in elektronskega poslovanja

**S sofinanciranjem Evropske unije**

Instrument za povezovanje Evrope

# Cilji SI-PASS (CEF)

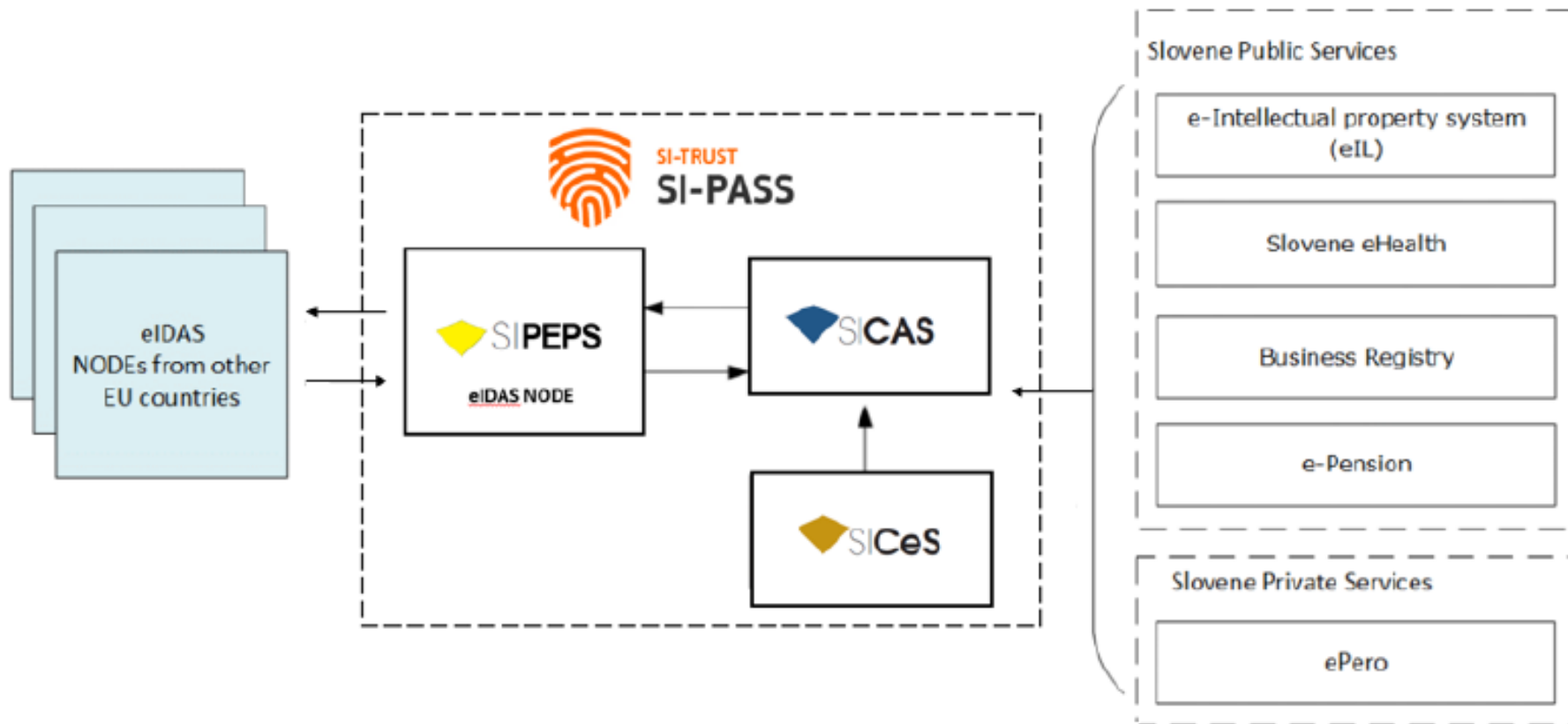

# Prednosti SI-PASS (CEF)

- Nezahtevna prijava
- Cilji skladni z EU zakonodajo (eIDAS)
- Pridobitev sredstev za pristojne organe
- Priprava „terena“ tudi za druge organe, ki se morajo integrirati na SI-PASS
- Sodelovanje/testiranje z drugimi državami





# CEF projekt NOBLE



Connecting Europe Facility  
**NOBLE** (NO Barriers in edeLivEry)

## Partnerji:

1. Governikus GmbH & Co. KG
2. Ministrstvo za notranje zadeve in administrativno rekonstrukcijo Grčije
3. Univerza Pireji, Raziskovalni center
4. Pošta Grčije
5. Mentana-Claimsoft GmbH
6. Ministrstvo za javno upravo Slovenije
7. SETCCE, družba za e-poslovanje, d.o.o.
8. DOCAPOST BPO
9. Zvezno ministrstvo za notranje zadeve, Enota za javna naročila

Finance: 785,395€

Trajanje: Zaključeno



# Cilji NOBLE

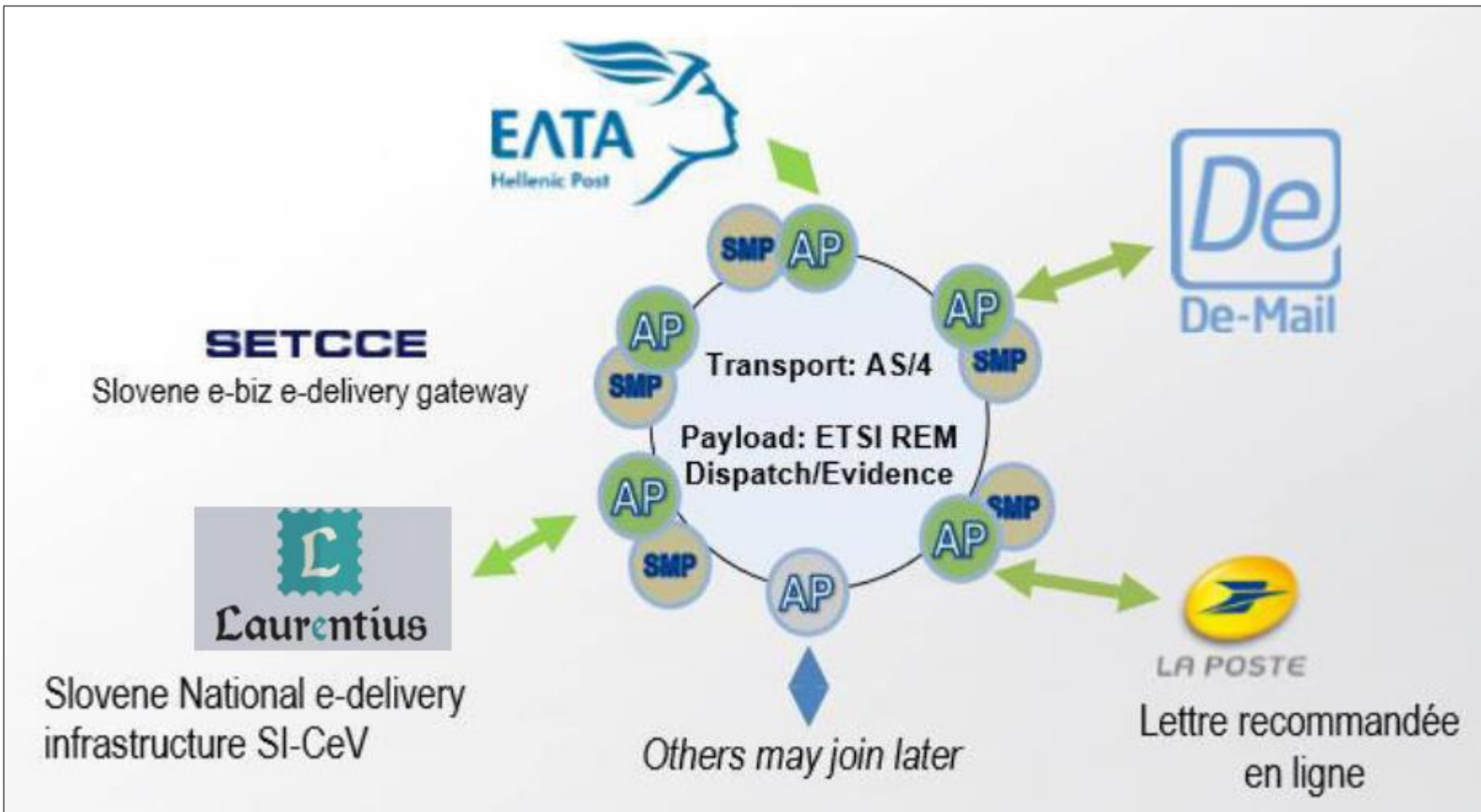

# Prednosti NOBLE

- Nezahtevna prijava
- Cilji skladni z EU zakonodajo eIDAS
- Pridobitev sredstev
- Priprava „terena“ za povezovanje z drugimi državami
- Sodelovanje/testiranje z drugimi državami



# DIGITAL SERVICE INFRASTRUCTURES (DSIs)

Services provided by the  
**EUROPEAN COMMISSION**

Funding available to the  
**MEMBER STATES**

<https://ec.europa.eu/cefdigital/>

<https://ec.europa.eu/inea/connecting-europe-facility/>

The screenshot shows the 'eDelivery' services hub on the CEF Digital website. It features a navigation menu with 'Home', 'Discover', 'How it works', 'Services', and 'Collaboration'. The main content area is titled 'The eDelivery services hub' and includes sections for 'TECHNICAL SPECIFICATIONS', 'SOFTWARE', 'MANAGED SERVICES', 'TESTING SERVICES', and 'SUPPORTING SERVICES'. A table titled 'eDelivery Components' lists various services and their corresponding profiles.

Service offering	Access Point	SMP	SML	Connector	Trust Establishment
Technical Specifications	e-SENS ASA profile	e-SENS SMP profile	e-SENS e3Core Party ID profile	ETSI REM profile	ETSI electronic signatures and infrastructures profile
	OpenIPCPOL		e-SENS DDXL		

The screenshot shows the INEA website's '2016 CEF Telecom calls for proposals' page. It features a navigation menu with 'HOME', 'CONNECTING EUROPE FACILITY', 'HORIZON 2020', 'TEN-T', 'MARCO POLO', 'NEWS & EVENTS', and 'ABOUT US'. The main content area includes a '2016 CEF Telecom call 3 Virtual Info Day - 22 September' announcement, a list of 'Indicative Call Planning' with details on call opening and submission deadlines, and a 'Help us improve!' feedback form.

Call	Call open	Deadline for submissions
CEF-TC-2016-1 Business Registers Interconnection System (BRIS) (indicative budget: €3 million)	3 March 2016	Closed on 19 May 2016
CEF-TC-2016-1		



***HVALA ZA POZORNOST!***